

# LUNA LED-streetLight (large) 180W/200W/240W

NEU

## Straßen- Siedlungs- und Quartiersbeleuchtung

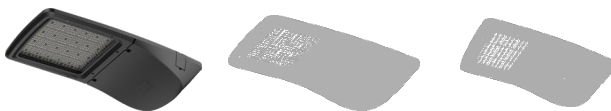

Geeignet für Hauptverkehrsstraßen, Kreuzungen, Kreisverkehre sowie Anliegerstraßen, Wohnstraßen und Parkplätze. Beleuchtung für ein- oder beidseitige Anordnung von Masten, auch mit geringerer Lichtpunkthöhe und weiten Abständen.

- Werkzeugloses öffnen der Leuchte
- Neues blendarmes Linsensystem
- Werkzeuglose Reparatur vor Ort
- Montage: vertikal oder horizontal
- Absturzsicherung (Fangseil)
- Neigungswinkel einstellbar  $-15^{\circ}$  bis  $+15^{\circ}$
- Integrierte Montagehilfe zur Ausrichtung
- Gehäuse aus Aluminiumdruckguss, Oberfläche: pulverbeschichtet (Self-clean)
- Optische Abdeckung: IK10
- UV- und witterungsbeständig
- Höchste Effizienz aller Systemkomponenten
- Überspannungsschutz bis 10kV
- Power-Off Protection
- Vibrationsunempfindlich

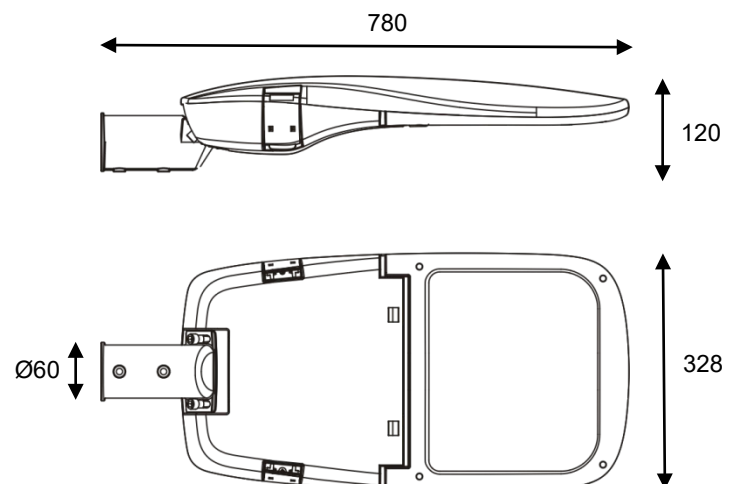

• Alle Angaben in Millimeter (mm)

Die Firma Braun Lighting Solutions e. K. ist ein Teil der Exportinitiative 'Energie Effizienz - Made in Germany' - initiiert vom Bundesministerium für Wirtschaft und Technologie. Aufgrund der komplexen Kombinationsmöglichkeiten unterschiedlicher Netzteile und LED-Modulen stellen die angegebenen typischen Werte der technischen LED-Parameter sowie der Leistungsparameter nur rein statistische Größen dar, die nicht notwendigerweise den tatsächlichen technischen Parametern jedes einzelnen Produkts, das vom typischen Wert abweichen kann, entsprechen. Die in diesem Dokument enthaltenen Informationen sowie Abbildungen sind nicht Bestandteil eines Angebots oder Vertrags. Die Produktparameter können sich aufgrund technischer Innovationen verändern und werden ohne gesonderte Benachrichtigung vorgenommen. Fertigung nach DIN EN-, VDE-Vorschriften, das Produkt entspricht den EMV-Vorschriften.

BRAUN Lighting Solutions e.K.  
Nunsdorfer Ring 2-10  
12277 Berlin  
Germany

www.braun.lighting  
info@braun-lighting.com  
+49 (0)30 700 77 63-100  
+49 (0)30 700 77 63-101

 **BRAUN**<sup>®</sup>  
LIGHTING SOLUTIONS

# LUNA LED-streetLight (large) 180W/200W/240W

NEU

## Straßen- Siedlungs- und Quartiersbeleuchtung

LUNA large 3000K, 4000K, 5000K, 5700K	Lichtstrom (lm)		
	180 Watt	200 Watt	240 Watt
Typ II-S	25560 lm	27800 lm	32640 lm
Typ II-M	25920 lm	27600 lm	31440 lm
Typ III-M	23940 lm	26200 lm	30690 lm
Typ IV-M	25560 lm	27000 lm	30720 lm
Typ V	24660 lm	26000 lm	30480 lm
Typ V-A	24660 lm	26000 lm	30480 lm

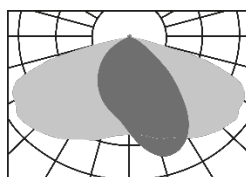

Typ II-S

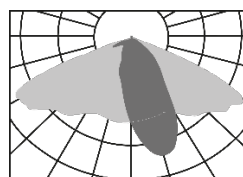

Typ II-M

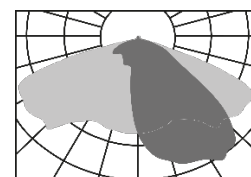

Typ III-M

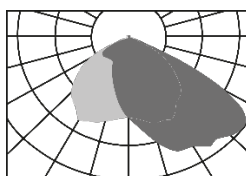

Typ IV-M

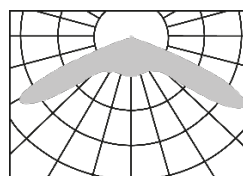

Typ V

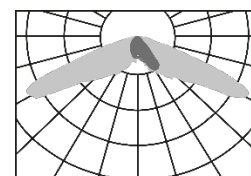

Typ V-A

## TECHNISCHE DATEN

Nominale Farbtemperatur:

3000K | 4000K | 5000K | 5700K

Lichtfarbe:

warmwhite | neutralwhite | coolwhite

CRI:

> 80

LED-Modul:

BRAUN® Cluster-Modul 24

Leistungsaufnahmen LUNA (large):

180 Watt | 200 Watt | 240 Watt

Schaltfunktion (Standard):

ON/OFF (optionale Schnittstellen: 1-10V, AstroDIM oder DALI)

Zulässige Betriebsspannung:

100-240VAC, 50/60Hz

Zulässige Umgebungstemperatur:

-40°C bis 50°C

Schutzgrad Leuchte und LED-Raum:

IP65

Optische Abdeckung (Stoßfestigkeit):

PMMA (IK10)

Leuchtenanschluss (vertikal/horizontal):

Ø60mm (Zopfmaß)

Hauptmaße (L/B/H) + Gewicht:

780x328x120mm, ca. 8,5kg

Schutzklasse 1 (optional Schutzklasse 2):

SK I (optional SK II)

Optionales Zubehör: Dämmerungsschalter, HF-Sensorik, PIR Infrarot Sensorik.

Als „Stand-Alone-System“ können alle Leuchten aus der Serie LUNA, Netzspannungsunabhängig, mit einem Solarpanell (20W/30W/50W/150W) kombiniert werden.

Die Firma Braun Lighting Solutions e. K. ist ein Teil der Exportinitiative 'Energie Effizienz - Made in Germany' - initiiert vom Bundesministerium für Wirtschaft und Technologie. Aufgrund der komplexen Kombinationsmöglichkeiten unterschiedlicher Netzteile und LED-Modulen stellen die angegebenen typischen Werte der technischen LED-Parameter sowie der Leistungsparameter nur rein statistische Größen dar, die nicht notwendigerweise den tatsächlichen technischen Parametern jedes einzelnen Produkts, das vom typischen Wert abweichen kann, entsprechen. Die in diesem Dokument enthaltenen Informationen sowie Abbildungen sind nicht Bestandteil eines Angebots oder Vertrags. Die Produktparameter können sich aufgrund technischer Innovationen verändern und werden ohne gesonderte Benachrichtigung vorgenommen. Fertigung nach DIN EN-, VDE-Vorschriften, das Produkt entspricht den EMV-Vorschriften.

BRAUN Lighting Solutions e.K.  
Nunsdorfer Ring 2-10  
12277 Berlin  
Germany

www.braun.lighting  
info@braun-lighting.com  
+49 (0)30 700 77 63-100  
+49 (0)30 700 77 63-101

 **BRAUN**<sup>®</sup>  
LIGHTING SOLUTIONS