

LUNA LED-streetLight (small) 30W/60W/80W

NEU

Straßen- Siedlungs- und Quartiersbeleuchtung



Geeignet für Anliegerstraßen, Wohnstraßen, Parkplätze sowie Radwege, Fußwege und Grünanlagen. Beleuchtung für ein- oder beidseitige Anordnung von Masten, auch mit geringerer Lichtpunkthöhe und weiten Abständen.

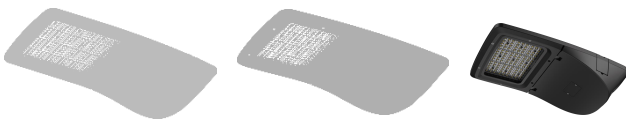

- Werkzeugloses öffnen der Leuchte
- Neues blendarmes Linsensystem
- Werkzeuglose Reparatur vor Ort
- Montage: vertikal oder horizontal
- Absturzsicherung (Fangseil)
- Neigungswinkel einstellbar -15° bis $+15^\circ$ (integrierte Montagehilfe zur Ausrichtung)
- Gehäuse aus Aluminiumdruckguss, Oberfläche: pulverbeschichtet (Self-clean)
- Optische Abdeckung: IK10 (UV- und witterungsbeständig)
- Höchste Effizienz aller Systemkomponenten
- Überspannungsschutz bis 10kV
- Power-Off Protection
- Vibrationsunempfindlich

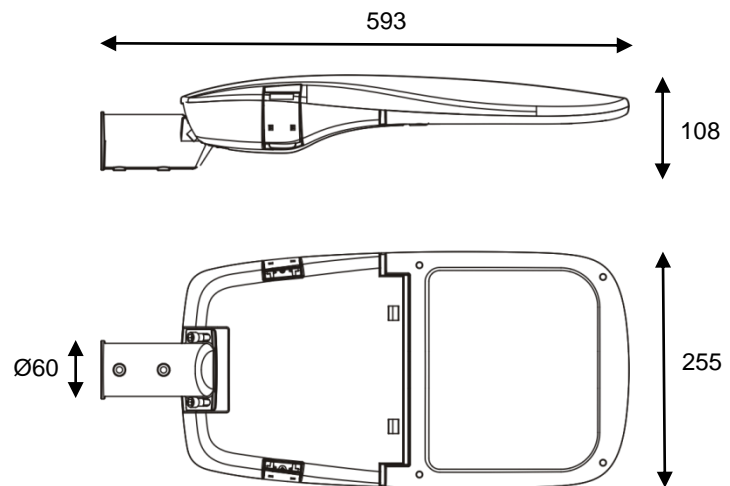

• Alle Angaben in Millimeter (mm)

Die Firma Braun Lighting Solutions e. K. ist ein Teil der Exportinitiative "Energie Effizienz - Made in Germany" - initiiert vom Bundesministerium für Wirtschaft und Technologie. Aufgrund der komplexen Kombinationsmöglichkeiten unterschiedlicher Netzteile und LED-Modulen stellen die angegebenen typischen Werte der technischen LED-Parameter sowie der Leistungsparameter nur rein statistische Größen dar, die nicht notwendigerweise den tatsächlichen technischen Parametern jedes einzelnen Produkts, das vom typischen Wert abweichen kann, entsprechen. Die in diesem Dokument enthaltenen Informationen sind nicht Bestandteil eines Angebots oder Vertrags. Die Produktparameter können sich aufgrund technischer Innovationen verändern und werden ohne gesonderte Benachrichtigung vorgenommen. Fertigung nach DIN EN-, VDE-Vorschriften, das Produkt entspricht den EMV-Vorschriften.

BRAUN LIGHTING SOLUTIONS e.K.
Nunsdorfer Ring 2-10
12277 Berlin
Germany

www.braun.lighting
system@braun-lighting.com
+49 (0)30 700 77 63 0
+49 (0)30 700 77 63 101

 **BRAUN**[®]
LIGHTING SOLUTIONS

LUNA LED-streetLight (small) 30W/60W/80W

NEU

Straßen- Siedlungs- und Quartiersbeleuchtung

LUNA small 3000K, 4000K, 5000K, 5700K	Lichtstrom (lm)		
	30 Watt	60 Watt	80 Watt
Typ II-S	4315 lm	8629 lm	10935 lm
Typ II-M	4418 lm	8837 lm	10905 lm
Typ III-M	4164 lm	8328 lm	10608 lm
Typ IV-M	4418 lm	8620 lm	10533 lm
Typ V	4100 lm	8200 lm	10388 lm

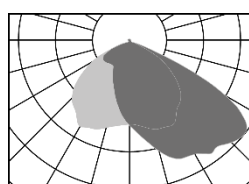

Typ II-S

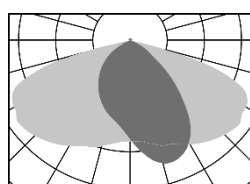

Typ II-M

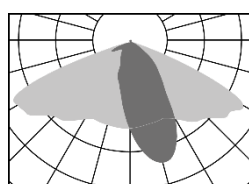

Typ III-M

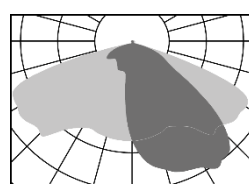

Typ IV-M

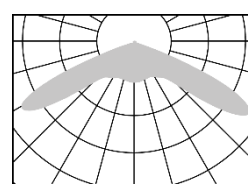

Typ V

TECHNISCHE DATEN

Nominale Farbtemperatur:	3000K 4000K 5000K 5700K
Lichtfarbe:	warmwhite neutralwhite coolwhite
CRI:	> 80
LED-Modul:	BRAUN® Cluster-Modul 9
Leistungsaufnahmen LUNA (small):	30 Watt 60 Watt 80 Watt
Schaltfunktion (Standard):	ON/OFF (optionale Schnittstellen: 0-10V oder DALI)
Zulässige Betriebsspannung:	100-240VAC, 50/60Hz
Zulässige Umgebungstemperatur:	-40°C bis 50°C
Schutzgrad Leuchte und LED-Raum:	IP65
Optische Abdeckung (Stoßfestigkeit):	PMMA (IK10)
Leuchtenanschluss (vertikal/horizontal):	Ø60mm (Zopfmaß)
Hauptmaße (L/B/H) + Gewicht:	593x255x108mm, ca. 5,0kg
Schutzklasse 1:	SK1

Optionales Zubehör: Dämmerungsschalter, HF-Sensorik, PIR Infrarot Sensorik.

Als „Stand-Alone-System“ können alle Leuchten aus der Serie LUNA, Netzspannungs-unabhängig, mit einem Solarpanell (20W/30W/50W/150W) kombiniert werden.

Die Firma Braun Lighting Solutions e. K. ist ein Teil der Exportinitiative 'Energie Effizienz - Made in Germany' - initiiert vom Bundesministerium für Wirtschaft und Technologie. Aufgrund der komplexen Kombinationsmöglichkeiten unterschiedlicher Netzteile und LED-Modulen stellen die angegebenen typischen Werte der technischen LED-Parameter sowie der Leistungsparameter nur rein statistische Größen dar, die nicht notwendigerweise den tatsächlichen technischen Parametern jedes einzelnen Produkts, das vom typischen Wert abweichen kann, entsprechen. Die in diesem Dokument enthaltenen Informationen sowie Abbildungen sind nicht Bestandteil eines Angebots oder Vertrags. Die Produktparameter können sich aufgrund technischer Innovationen verändern und werden ohne gesonderte Benachrichtigung vorgenommen. Fertigung nach DIN EN-, VDE-Vorschriften, das Produkt entspricht den EMV-Vorschriften.

BRAUN LIGHTING SOLUTIONS e.K.
Nunsdorfer Ring 2-10
12277 Berlin
Germany

www.braun.lighting
system@braun-lighting.com
+49 (0)30 700 77 63 0
+49 (0)30 700 77 63 101

 **BRAUN**[®]
LIGHTING SOLUTIONS