

# NewNight® Mastaufsatzleuchte PIN-BOARD 4S

BRAUN Lighting Solutions **Strassen - Parkplatz - Siedlungs- und Quartiersbeleuchtung**

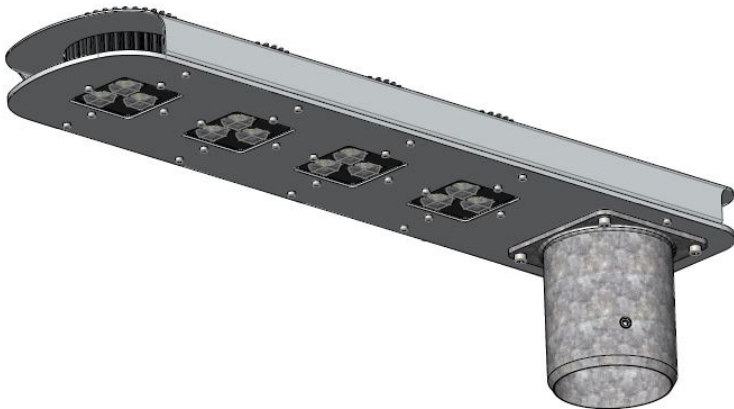

- Mastaufsatzleuchte der neuesten Generation
- FuturePROOF > alle Komponenten eigenständig wechselbar
- Anschlussfertig sowie montage- und wartungsfreundlich
- Einfache Integration in bestehende Mastanlagen
- Geringes Gewicht und geringe Windlast
- Höchste Effizienz aller Systemkomponenten - LongLIFE
- BRAUN® 3LENS PIN-Modul LS12
- Verschiedene Lichtverteilungen möglich
- Wechselbares LED-Modul durch FlexPIN Technology
- Hochleistungslinsensystem aus PMMA (UV-resistent)
- ThermoProtect System zum Schutz vor Übertemperatur der LED
- Vibrationsunempfindlich
- Lebensdauer L80: 60.000 - 100.000 h

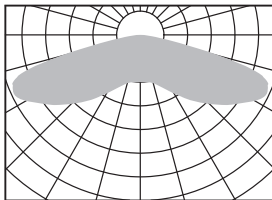

**LS12 ME600**  
Beleuchtung für ein- oder beidseitige Anordnung von Masten, auch mit geringerer Lichtpunkthöhe und weiten Abständen.

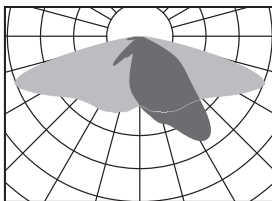

**LS12 ME612**  
Beleuchtung für Fuß- und Fahrradwege bei einseitiger Anordnung von Masten, auch mit geringerer Lichtpunkthöhe und weiten Abständen.



NewNight® Mastaufsatzleuchte PIN-BOARD 4S	Eco	Basic E1	Light E2	DALI
Leistungsaufnahme	120W	20-120W	20-120W	1-120W
Lichtstrom bei 4000K	10152lm	10152lm	10152lm	10152lm
Empfohlene Lichtpunkthöhe	5...10m	5...10m	5...10m	5...10m
<b>Regulierungsmöglichkeit der Leistung   Dimmfunktion</b>				
manuell über 10stufigen Codierschalter		•	•	
Halbnachtschaltung über Steuerspannung 230VAC			•	
Dimmung erfolgt manuell über 10stufigen Codierschalter			•	
AstroDimm - mehrere Dimmstufen programmierbar	•	•	•	•
0-10V   1-10V Schnittstelle	•			
DALI Schnittstelle				•
<b>Lichtfarbe (n)</b>				
2700K, 3000K, 3500K, 4000K, 5000K, 5700K	•	•	•	•
<b>Anwendung - Lichtverteilungen - symmetrisch und asymmetrisch</b>				
Für Anlieger- und Wohnstraßen sowie Quartiersbeleuchtung	•	•	•	•
Für Rad- und Fußwege sowie Grünanlagen	•	•	•	•

Die Firma BRAUN Lighting Solutions e. K. ist ein Teil der Exportinitiative 'Energie Effizienz - made in Germany' - initiiert vom Bundesministerium für Wirtschaft und Technologie. \*Aufgrund der komplexen Kombinationsmöglichkeiten von unterschiedlichen Netzteilen und LED-Modulen stellen die angegebenen typischen Werte der technischen LED-Parameter sowie der Leistungsparameter nur rein statistische Größen dar, die nicht notwendigerweise den tatsächlichen technischen Parametern jedes einzelnen Produkts, das vom typischen Wert abweichen kann, entsprechen. Die in diesem Dokument enthaltenen Informationen sowie Abbildungen sind nicht Bestandteil eines Angebots oder Vertrags. Die Produktparameter können sich aufgrund technischer Innovationen verändern und werden ohne gesonderte Benachrichtigung vorgenommen. Fertigung nach DIN EN-, VDE-Vorschriften, das Produkt entspricht den EMV-Vorschriften.

# NewNight® Mastaufsatzleuchte PIN-BOARD 4S

BRAUN Lighting Solutions **Strassen - Parkplatz - Siedlungs- und Quartiersbeleuchtung**

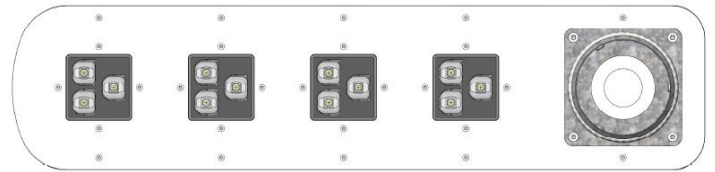
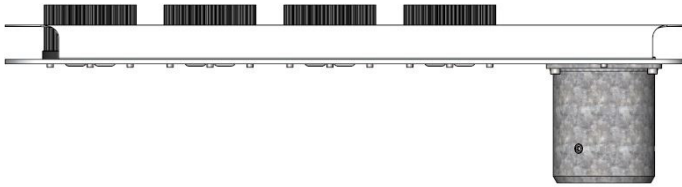

## Optionale Ausstattung(-en)

Basic E1: Leistungsaufnahme einstellbar - Einstellbarkeit der Basis-/Normhelligkeit

Light E2: Leistungsaufnahme einstellbar - Einstellbarkeit der Basis-/Normhelligkeit sowie Absenkhelligkeit

DALI: Schnittstelle wire to wire

Überspannungsschutz bis 10kA

Zopfadapter für Mastaufnahme Ø60mm

Sonderlackierung | Sonderlack

## Frei wählbare Lichtverteilungen

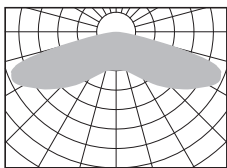

LS12 ME 600

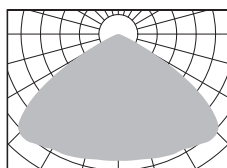

LS12 ME 601

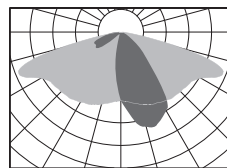

LS12 ME 610

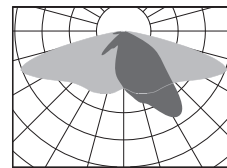

LS12 ME 612

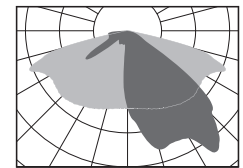

LS12 ME 616

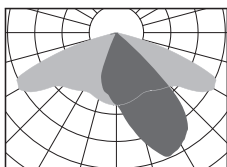

LS12 ME 618

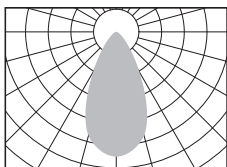

LS12 ME 624

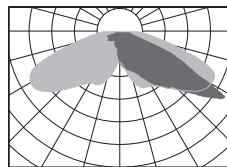

LS12 ME 630

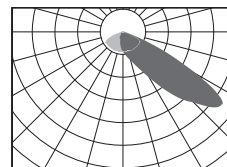

LS12 ME 640

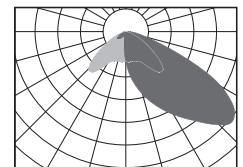

LS12 ME 641

## TECHNISCHE DATEN

Leistungsaufnahme:

120 Watt

Lichtstrom:

10152lm bei 4000K

Nominale Farbtemperatur:

2700K | 3000K | 3500K | 4000K | 5000K | 5700K

Schaltfunktion:

Eco (on/off) | Basic E1 | Light E2 | DALI

Zulässige Betriebsspannung:

90-305VAC, 50/60Hz

Zulässige Umgebungstemperatur:

-40°C bis 50°C

PIN-Modul Schutzgrad | Schutzklasse:

IP67 | SKI (SKII auf Anfrage)

Optische Abdeckung:

Hochleistungslinsensystem aus PMMA (UV-resistent)

Gehäuse:

Aluminium, lackiert nach RAL oder DB

Zopfadapter für Mastaufnahme:

Ø76mm

Hauptmaße LxBxH (ohne Zopfadapter):

595mm x 54mm x 140mm

Gewicht:

4,4kg

Die Firma BRAUN Lighting Solutions e. K. ist ein Teil der Exportinitiative 'Energie Effizienz - made in Germany' - initiiert vom Bundesministerium für Wirtschaft und Technologie. \*Aufgrund der komplexen Kombinationsmöglichkeiten von unterschiedlichen Netzteilen und LED-Modulen stellen die angegebenen typischen Werte der technischen LED-Parameter sowie der Leistungsparameter nur rein statistische Größen dar, die nicht notwendigerweise den tatsächlichen technischen Parametern jedes einzelnen Produkts, das vom typischen Wert abweichen kann, entsprechen. Die in diesem Dokument enthaltenen Informationen sowie Abbildungen sind nicht Bestandteil eines Angebots oder Vertrags. Die Produktparameter können sich aufgrund technischer Innovationen verändern und werden ohne gesonderte Benachrichtigung vorgenommen. Fertigung nach DIN EN-, VDE-Vorschriften, das Produkt entspricht den EMV-Vorschriften.