

NewNight® Mastaufsatzleuchte FlexPIN

BRAUN Lighting Solutions **Strassen - Siedlungs- und Quartiersbeleuchtung**



- Mastaufsatzleuchte der neuesten Generation
- Anschlussfertig und montagefreundlich
- Service- und Wartungsfreundlich durch werkzeugarmes öffnen des Leuchtdaches
- Gehäuse aus Aluminium, naturbelassen
- Verschiedene Lichtverteilungen möglich
- Mastaufnahme Ø76mm
- Höchste Effizienz aller Systemkomponenten - FUTURE PROOF
- Wechselbares LED-Modul durch FlexPIN Technology
- BRAUN® 3LENS PIN-Modul LS12
- Hochleistungslinsensystem aus PMMA (UV-resistent)
- LED-Modul: IP67
- LED-Betriebsgerät: IP67 | ENEC
- Überspannungsschutz 4kv
- Optische Abdeckung aus glasklarem Kunststoff
Material wählbar: PMMA oder Polycarbonat
Ausführung wählbar: zylindrisch oder konisch
- Vibrationsunempfindlich
- Lebensdauer L80: 60.000 - 100.000 h

NewNight® FlexPIN Mastaufsatzleuchte	Eco	Basic E1	Light E2	DALI
Leistungsaufnahme	30W	5-30W	5-30W	1-30W
Lichtstrom bei 4000K	2538lm	2538lm	2538lm	2538lm
Empfohlene Lichtpunkthöhe	3...5m	3...5m	3...5m	3...5m
Regulierungsmöglichkeit der Leistung Dimmfunktion				
manuell über 10stufigen Codierschalter		•	•	
Halbnachtschaltung über Steuerspannung 230VAC Dimmung erfolgt manuell über 10stufigen Codierschalter			•	
AstroDimm - mehrere Dimmstufen programmierbar (optional)	(•)			
0-10 V 1-10 V Schnittstelle	•			
DALI Schnittstelle				•
Lichtfarbe (n)				
2700K Warmweiß	•	•	•	•
3000K Warmweiß	•	•	•	•
3500K Neutralweiß	•	•	•	•
4000K Neutralweiß	•	•	•	•
5000K Tageslichtweiß	•	•	•	•
5700K Tageslichtweiß	•	•	•	•
Anwendung - Lichtverteilung - symmetrisch und asymmetrisch				
Für Anlieger- und Wohnstraßen sowie Quartiersbeleuchtung	•	•	•	•
Für Rad- und Fußwege sowie Grünanlagen	•	•	•	•

Die Firma BRAUN Lighting Solutions e. K. ist ein Teil der Exportinitiative 'Energie Effizienz - made in Germany' - initiiert vom Bundesministerium für Wirtschaft und Technologie.
*Aufgrund der komplexen Kombinationsmöglichkeiten von unterschiedlichen Netzteile und LED-Modulen stellen die angegebenen typischen Werte der technischen LED-Parameter sowie der Leistungsparameter nur rein statistische Größen dar, die nicht notwendigerweise den tatsächlichen technischen Parametern jedes einzelnen Produkts, das vom typischen Wert abweichen kann, entsprechen. Die in diesem Dokument enthaltenen Informationen sowie Abbildungen sind nicht Bestandteil eines Angebots oder Vertrags. Die Produktparameter können sich aufgrund technischer Innovationen verändern und werden ohne gesonderte Benachrichtigung vorgenommen. Fertigung nach DIN EN-, VDE-Vorschriften, das Produkt entspricht den EMV-Vorschriften.

NewNight® Mastaufsatzleuchte FlexPIN

BRAUN Lighting Solutions **Strassen - Siedlungs- und Quartiersbeleuchtung**

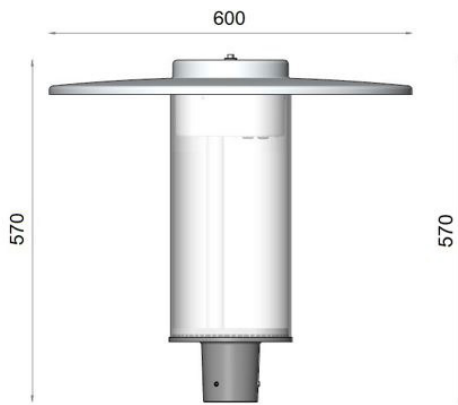

Optionale Ausstattung(-en)

Basic E1: Leistungsaufnahme einstellbar - Einstellbarkeit der Basis-/Normhelligkeit

Light E2: Leistungsaufnahme einstellbar - Einstellbarkeit der Basis-/Normhelligkeit sowie Absenkhelligkeit

DALI: Schnittstelle wire to wire

Überspannungsschutz bis 10kv

Zopfadapter für Mastaufnahme Ø60mm

Lackierung: Farbgebung nach RAL oder DB

Frei wählbare Lichtverteilungen



LS12 ME 600

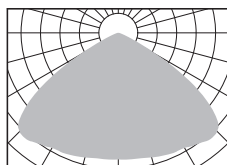

LS12 ME 601

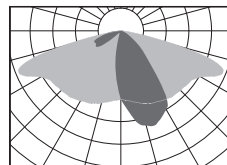

LS12 ME 610

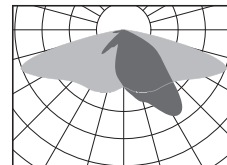

LS12 ME 612

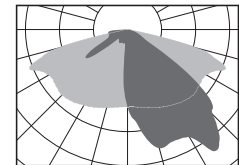

LS12 ME 616

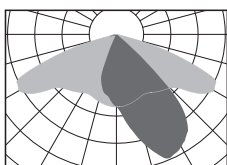

LS12 ME 618



CurveLight

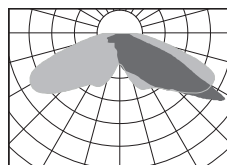

LS12 ME 630

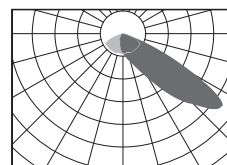

LS12 ME 640

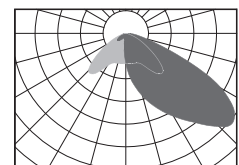

LS12 ME 641

TECHNISCHE DATEN

Leistungsaufnahme:

30 Watt

Lichtstrom:

2538lm bei 4000K

Nominale Farbtemperatur:

2700K | 3000K | 3500K | 4000K | 5000K | 5700K

Schaltfunktionen:

Eco (on/off) | Basic E1 | Light E2 | DALI

Zulässige Betriebsspannung:

100-240VAC, 50/60Hz

Zulässige Umgebungstemperatur:

-40°C bis 50°C

Schutzgrad | Schutzklasse:

IP64 | SKI (SKII auf Anfrage)

Optische Abdeckung:

PMMA oder Polycarbonat

Gehäuse:

Aluminium und Aluminiumdruckguss

Zopfadapter für Mastaufnahme:

Ø76mm

Hauptmaße + Gewicht:

600x570mm, 6kg

Die Firma BRAUN Lighting Solutions e. K. ist ein Teil der Exportinitiative 'Energie Effizienz - made in Germany' - initiiert vom Bundesministerium für Wirtschaft und Technologie. *Aufgrund der komplexen Kombinationsmöglichkeiten von unterschiedlichen Netzteilen und LED-Modulen stellen die angegebenen typischen Werte der technischen LED-Parameter sowie der Leistungsparameter nur rein statistische Größen dar, die nicht notwendigerweise den tatsächlichen technischen Parametern jedes einzelnen Produkts, das vom typischen Wert abweichen kann, entsprechen. Die in diesem Dokument enthaltenen Informationen sowie Abbildungen sind nicht Bestandteil eines Angebots oder Vertrags. Die Produktparameter können sich aufgrund technischer Innovationen verändern und werden ohne gesonderte Benachrichtigung vorgenommen. Fertigung nach DIN EN-, VDE-Vorschriften, das Produkt entspricht den EMV-Vorschriften.